

since 1988

AUDIO
SYSTEM

the sound

**HIGH-PERFORMANCE
CAR- AMPLIFIER**

BEDIENUNGSANLEITUNG

XSERIES
AMPLIFIER



X 120.2 D

X 75.4 D

CE

DESIGNED AND ENGINEERED BY AUDIO SYSTEM GERMANY

Herzlichen Glückwunsch zum Erwerb Ihrer neuen **X SERIES** Endstufe.

WICHTIG: Bevor Sie Ihren Hochleistungsverstärker installieren, lesen sie die Bedienungsanleitung sorgfältig durch und beachten Sie die Anweisungen bezüglich Anschluss und Einbau auf das Genaueste.

ACHTUNG: Beachten Sie die Vorschriften und Hinweise Ihres Automobilherstellers.

WICHTIG: Ihr Kaufbeleg dient als Garantienachweis für etwaige Reparaturen oder Austausch. Bewahren Sie Ihren Kaufbeleg, Bedienungsanleitung und Originalverpackung auf.

ACHTUNG: Der Gebrauch von Musikanlagen kann das Hören von wichtigen Verkehrsgeräuschen behindern und dadurch während der Fahrt Gefahren auslösen.

AUDIO SYSTEMGERMANY übernimmt keine Verantwortung für Gehörschäden, körperliche Schäden oder Sachschäden, die aus dem Gebrauch oder Mißbrauch seiner Produkte entsteht.

Wir empfehlen Ihnen, die Installation von einer Fachwerkstatt (Einbauspezialist) vornehmen zu lassen, da ein fachgerechter Einbau und Anschluss die Voraussetzung für ein klanglich perfektes Ergebnis ist.

X 120.2 D

- 2-Kanal High-Power Full-Range Digital Verstärker
- Laststabil bis 2 Ohm Stereo pro Kanal und 4 Ohm im gebrückten Modus
- Variabler schaltbarer Tiefpassfilter von 50 bis 300 Hz
- Variabler schaltbarer Hochpassfilter von 25 bis 175 Hz
- Extrem weitreichende Eingangsempfindlichkeit von 0,2 bis 8 V
- Effizientes Sicherheitssystem (MWPC) gegen Überhitzung, Überspannung, Kurzschluss und vor Gleichspannung am Lautsprecherausgang
- Betriebsspannung von 10 bis 16 V
- Kabelfernbedienung **RTC** (optional)
- Hoch-Pegel-Eingang (Originalradio) mit automat. generiertem Einschalten der Endstufe
- Adapterkabel **HLAC** und **RCA HI**(optional)

X 75.4 D

- 4-Kanal High-Power Full-Range Digital Verstärker
- Laststabil bis 2 Ohm Stereo pro Kanal und 4 Ohm im gebrückten Modus
- Variabler schaltbarer Tiefpassfilter von 50 bis 3500 Hz (Kanal 3 + 4)
- Variabler schaltbarer Hochpassfilter von 50 bis 3500 Hz (Kanal 1 + 2)
- Extrem weitreichende Eingangsempfindlichkeit von 0,2 bis 8 V
- Effizientes Sicherheitssystem (MWPC) gegen Überhitzung, Überspannung, Kurzschluss und vor Gleichspannung am Lautsprecherausgang
- Betriebsspannung von 10 bis 16 V
- Kabelfernbedienung **RTC** (optional)
- Hoch-Pegel-Eingang (Originalradio) mit automat. generiertem Einschalten der Endstufe
- Adapterkabel **HLAC** und **RCA HI**(optional)

X 120.2 D / X 75.4 D

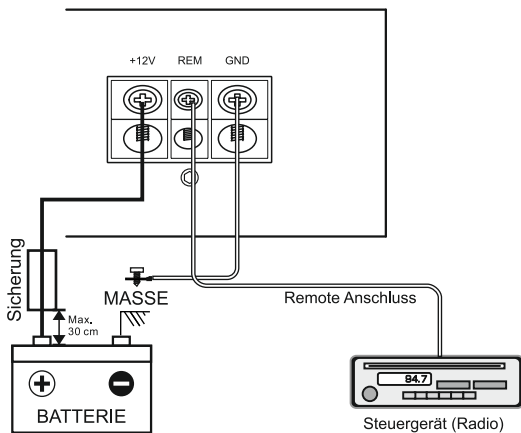
**ACHTUNG:****1. Trennen der Stromversorgung**

Klemmen Sie zu allererst die Stromversorgung des Fahrzeuges ab. Dies geschieht am Besten, indem das Massekabel von der Batterie entfernt wird.

2. Masseanschluss

Verbinden Sie den GND (Ground) Anschluss der Endstufe mit der Fahrzeugkarosserie. Halten Sie dieses Kabel so kurz wie möglich (Ideal bis 50 cm) und verwenden Sie einen ausreichenden Querschnitt (10 - 16 mm²). Stellen Sie sicher, dass die Verbindung mit der Karosserie farb-, schmutz- und staubfrei ist.

3. +12 V Stromanschluss

Der +12 V Anschluss der Endstufe ist mit dem Versorgungskabel über eine Sicherung direkt an die Autobatterie anzuschließen. Zu beachten gilt, dass die Kabellänge von Sicherungshalter zur Autobatterie maximal 30 cm betragen darf. Voraussetzung für ein einwandfreies Funktionieren der Endstufe ist ein qualitativ hochwertiger Sicherungshalter sowie ausreichende Kabelquerschnitte (10 - 16 mm²). Diese Sicherung schützt das Gerät und das Fahrzeug vor möglichen Kurzschlüssen im Netzkabel.

4. Remote Anschluss

Verbinden Sie den REM-Anschluss der Endstufe mit dem Remoteausgang (12 V Schaltung für Verstärker oder automatische Antenne) des Steuergerätes. Verwenden Sie hierfür ein 0,5 - 1,5 mm² Stromkabel.

⚠ ACHTUNG ⚠

Folgende Hinweise sind bei der Installation Ihres Verstärkers zu beachten:

- a) Sorgen Sie für eine professionelle Befestigung. Achten Sie darauf, dass keine elektrischen Kabel, Benzintank, hydraulische Bremsleitungen oder andere Komponenten beschädigt werden.
- b) Es muss ausreichende Kühlung sowie Luftzirkulation vorhanden sein. Vermeiden Sie die Montage in zu kleinen abgeschlossenen Gehäusen oder in der Nähe von wärmeabstrahlenden Teilen.
- c) Schützen Sie die Endstufe vor Flüssigkeiten, Nässe, Hitze und Fremdkörpern sowie vor weiteren äußeren Einflüssen.
- d) Der Verstärker ist nur in Kraftfahrzeugen mit einer 12 V Versorgungsspannung einzubauen.
- e) Die Stromversorgungskabel dürfen niemals mit anderen Zuleitungskabeln des KFZ, Benzinleitungen, Lüftermotoren, Brandkontrollmodulen etc. verlegt werden.
- f) Um Störungen im Musiksinal zu vermeiden müssen, die Signalkabel (Cinchkabel) sowie die Lautsprecherkabel von den Stromkabeln weit entfernt verlegt werden.
- g) Die Anschlusskabel Ihrer Endstufe sind so zu verlegen, dass keine Klemm-, Quetsch-, oder Bruchgefahr besteht.

X 120.2 D

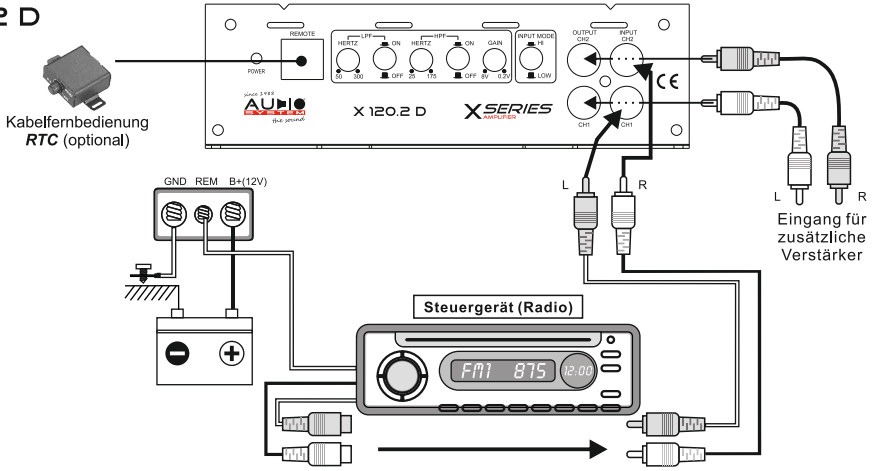

X 75.4 D

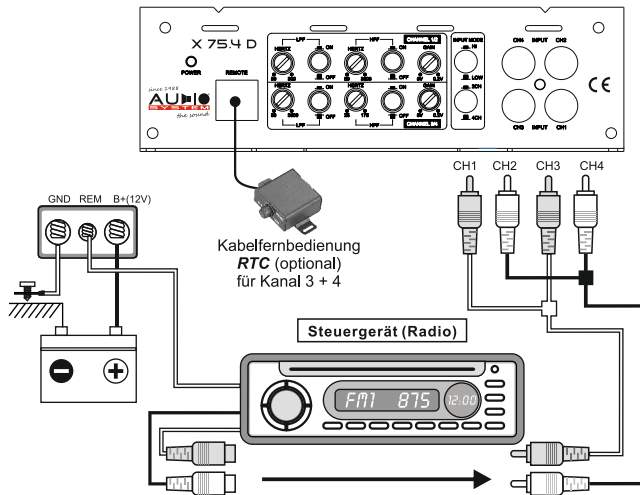

Die **X SERIES** Verstärker besitzen RCA-Eingänge, welche durch Cinchkabel mit den Vorverstärker-Ausgängen des Steuergerätes verbunden werden. Wenn dies nicht möglich ist (meist bei einem Originalradio, OEM) können die Lautsprecherausgänge des Autoradios direkt auf die RCA/Cinch-Eingänge angeschlossen werden. **Wichtig** dabei ist, dass **die Gain-Regler** zuerst **auf Minimum eingestellt werden** und bei Inbetriebnahme vorsichtig hochdrehen. Input Mode muss hierbei auf „HI“ umgeschaltet werden. Dabei wird die Endstufe automatisch eingeschaltet, wenn ein Signal anliegt. Als Zubehör kann im Fachhandel das Adapterkabel HLAC und RCA HI erworben werden. An den RCA-Ausgängen der Endstufe ist es möglich, mit Hilfe eines Cinchkabels das Signal vom Steuergerät an einen 2. Verstärker weiterzuleiten (nicht möglich bei der **X 75.4 D**). Mit Hilfe der variablen Hoch- und Tiefpasslifter, des Gain-Reglers und dem Bassboost, kann man die Endstufe auf seinen Hörgeschmack, auf die Gegebenheiten im Fahrzeug und auf die Lautsprecher individuell einstellen. **AUDIO SYSTEM GERMANY** empfiehlt Ihnen diesbezüglich Ihren Verstärker von einem Fachbetrieb, Fachhändler oder einem Fachmann auf Ihre Bedürfnisse einstellen zu lassen.

X 120.2 D

Mono Betrieb

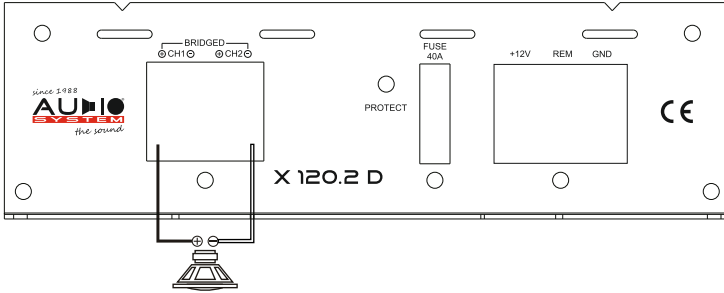

Lautsprecher
Impedanz
4 ~ 8 Ohm

Stereo Betrieb

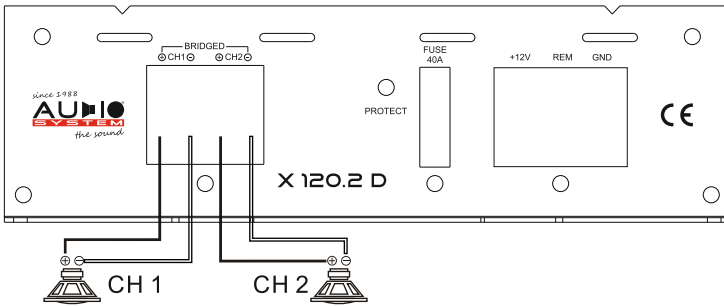

Lautsprecher
Impedanz
2 ~ 8 Ohm

Tri-Mode Betrieb

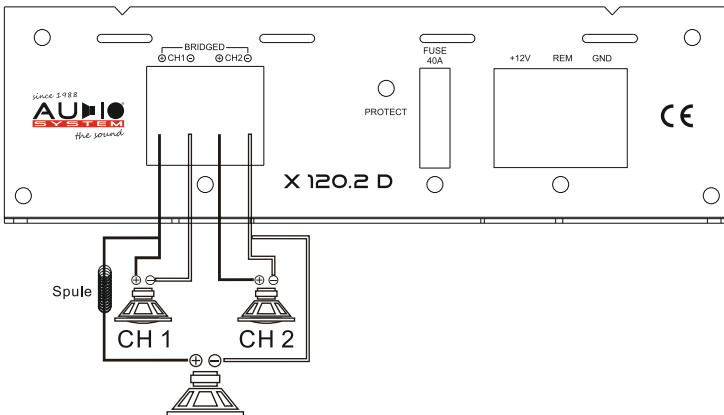

Lautsprecher
Impedanz
4 ~ 8 Ohm

CO 65.4

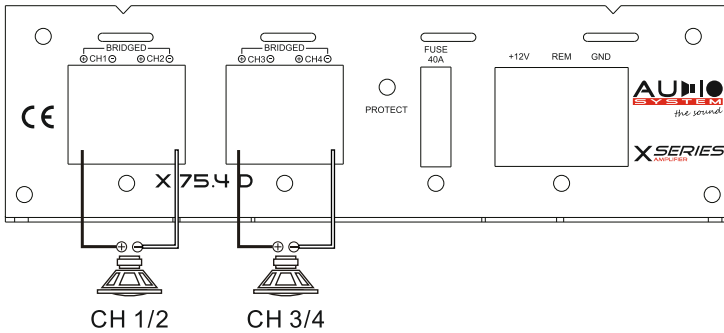
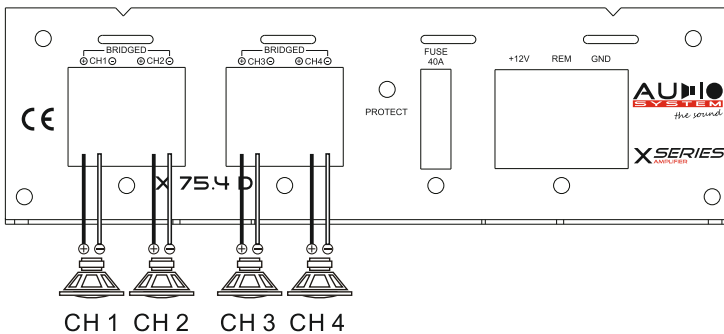
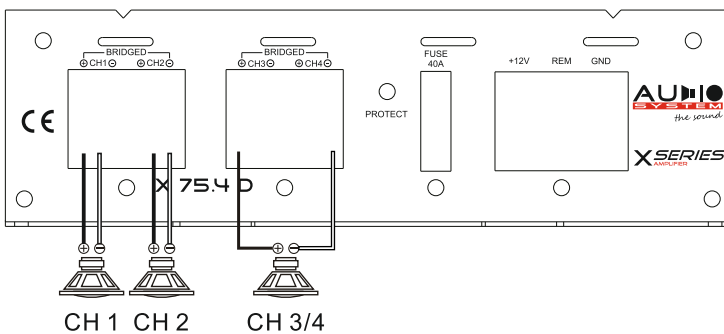
2-Kanal Mono BetriebLautsprecher
Impedanz
4 ~ 8 Ohm**4-Kanal Stereo Betrieb**Lautsprecher
Impedanz
2 ~ 8 Ohm**Stereo + Mono Betrieb**Lautsprecher
Impedanz
4 ~ 8 Ohm

Dieser Hochleistungsverstärker verfügt über ein effizientes Sicherheitssystem (MWPC) gegen Überhitzung, Überspannung, Kurzschluss und vor Gleichspannung am Lautsprecher Ausgang. Bei einem Fehler leuchtet die Protection-LED rot auf. Zur Überprüfung des Problems drehen Sie zunächst die Lautstärke des Steuergerätes herunter und schalten Sie dieses ab.

Endstufe schaltet nicht ein, keine LED leuchtet.	<ul style="list-style-type: none"> - Massekabel fachgerecht angeschlossen? - +12V Stromkabel fachgerecht angeschlossen? - Remotekabel fachgerecht angeschlossen? - Sicherungen eingesetzt bzw. in Ordnung? - Spannungen mit Messgerät am Verstärker prüfen.
Endstufe kein Ton, POWER-LED leuchtet grün.	<ul style="list-style-type: none"> - Cinchkabel in Ordnung und fachgerecht angeschlossen? - Lautsprecher fachgerecht angeschlossen? - Steuergerät in Ordnung?
Endstufe eingeschaltet, PROTECTION-LED leuchtet rot.	<ul style="list-style-type: none"> - Endstufe zu heiß? - Kurzschluss am Lautsprecher Ausgang? - Kurzschluss eines Lautsprecherkabels mit dem Auto-Chassis (Masse)? - Zu hohe Eingangsspannung (z.B. def. Lichtmaschine)?
Überhitzung (Rote PROTECTION-LED leuchtet bei eingeschalteter Endstufe)	<ul style="list-style-type: none"> - Impedanz der Lautsprecher in Ordnung? - Fehler an den Lautsprechern? - Ausreichende Belüftung der Endstufe? <p style="text-align: center;">! ACHTUNG !</p> <p style="text-align: center;">Der Verstärker schaltet automatisch nach</p>
Endstufensicherung defekt.	<ul style="list-style-type: none"> - Masse fachgerecht angeschlossen? - Impedanz der Lautsprecher in Ordnung? <p style="text-align: center;">! ACHTUNG !</p> <p style="text-align: center;">Beim Wechseln der Sicherungen muss gleichwertiger Ersatz verwendet werden!</p>
Lautstärke zu gering oder verzerrt.	<ul style="list-style-type: none"> - Eingangsregler "GAIN" am Steuergerät angepasst? - Ausgangspegel des Steuergerätes in Ordnung? - Fehler an den Lautsprechern? - Lautsprecherkabel überprüft? - Übertragungsbereich der Frequenzen überprüft? (Im Steuergerät, Verstärker, DSP, Soundprozessor, Equalizer, passive Frequenzweiche, usw)
Störgeräusche in den Lautsprechern.	<ul style="list-style-type: none"> - Masseverbindung fachgerecht angeschlossen? - Kurzschluss der Lautsprecherkabel mit Masse (Auto)? - Cinchkabel (RCA) und/oder Lautsprecherkabel zu nahe am Stromversorgungskabel verlegt? - Cinchmasse (RCA) des Steuergerätes in Ordnung?

⚠ ACHTUNG ⚠

Sollte der Verstärker nach der Überprüfung der Fehlerliste nicht funktionieren, wenden Sie sich an Ihren Fachhändler!

Für Garantieleistungen / Reparaturen **muß** die Originalrechnung beigelegt werden!

Ein Öffnen der Endstufe führt in jedem Fall zum Garantieverlust!

X 120.2 D

Betriebsspannung	10 - 16 V
Ausgangsleistung bei 14,4 V	
-RMS Leistung @ 4 Ohm Stereo	2x 120 W
-RMS Leistung @ 2 Ohm Stereo	2x 200 W
-RMS Leistung @ 4 Ohm gebrückt	1x 400 W
Signalrauschabstand	>96 dB
Tiefpassfilter	50 ~ 300 Hz
Hochpassfilter / Subsonic Filter	25 ~ 175 Hz
Übertragungsfrequenz	10 Hz ~ 50 KHz (+/- 1 dB)
Klirrfaktor an 4 Ohm bei 1/2 Nennleistung	< 0,028%
Kanaltrennung	75 dB
Sicherung	40 A x 1
Eingangsempfindlichkeit	200 mV ~ 8 V (+/- 5%)
Abmessung	150(W) x 40(H) x 170(L) mm

X 75.4 D

Betriebsspannung	10 - 16 V
Ausgangsleistung bei 14,4 V	
-RMS Leistung @ 4 Ohm Stereo	4x 75 W
-RMS Leistung @ 2 Ohm Stereo	4x 150 W
-RMS Leistung @ 4 Ohm gebrückt	2x 300 W
Signalrauschabstand	>96 dB
Tiefpassfilter	50 ~ 3500 Hz
Hochpassfilter / Subsonic Filter	25 ~ 3500 Hz
Übertragungsfrequenz	10 Hz ~ 50 KHz (+/- 1 dB)
Klirrfaktor an 4 Ohm bei 1/2 Nennleistung	< 0,031%
Kanaltrennung	75 dB
Sicherung	40 A x 1
Eingangsempfindlichkeit	200 mV ~ 8 V (+/- 5%)
Abmessung	150(W) x 40(H) x 170(L) mm