

RST

Каждый градус °C под контролем!

RST02555 meteo link IQ555 цифровая барометрическая станция с терморезистором

инструкция по применению **RU**

Компания RST благодарит Вас за покупку новой барометрической станции RST02555 (IQ555), в которой воплощены, кроме современных высокотехнологичных идей самые последние достижения компании RST в области дизайна и эргономики. Обтекаемые линии и динамичный силуэт новой модели придают ей неповторимый шик. RST02555 (IQ555) предназначена для использования дома и на работе, и мы надеемся, что Вы будете ею довольны. Для того, чтобы полностью использовать все возможности прибора, пожалуйста, внимательно прочтите данную инструкцию и посетите сайт компании.



ВОЗМОЖНОСТИ

- большой контрастный ЖК-дисплей
- анимационный символичный прогноз погоды
- цифровой барометр
- дифференциальный барометр - система pressure Ctrl 0.25 (отражает в графическом виде малейшие изменения атмосферного давления и тенденции изменения за 3 часа)
- температура воздуха в помещении и на улице полученная от беспроводного радиодатчика (радиус приёма сигнала 100 метров)
- тенденция изменения комнатной и уличной температур и атмосферного давления
- система автоматического запоминания максимальной и минимальной температур и атмосферного давления min-max memory
- температура может индицироваться в °C или °F
- сигнализатор образования льда на дорогах ice alert
- система экономии питания SES
- индикатор состояния батареи low batt
- устанавливается на столе и имеет настенное крепление

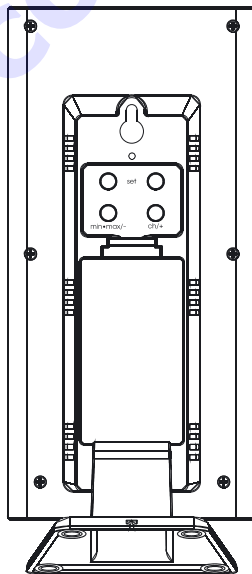
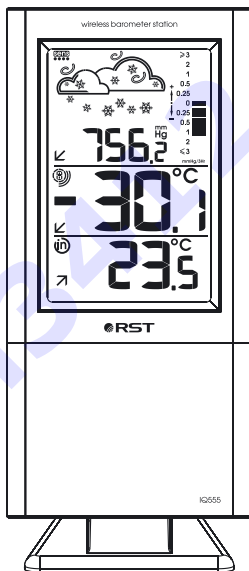

RST02555 2

система weather Ctrl

В данной станции используется абсолютно новый алгоритм работы системы определения состояния и прогноза погоды, разработанный командой профессиональных метеорологов совместно с инженерами компании RST, в основу которого положены 27-ми летние наблюдения за изменением погоды и климата в различных странах мира.

установка, начало работы, замена элементов питания

Цифровая погодная станция устроена таким образом, чтобы её настройка и эксплуатация проходили легко и удобно. Для установки или замены батареек и настройки станции, пожалуйста, выполните следующие операции:

1. С тыльной стороны радиодатчика RST02551 откройте крышку. Установите две новые батарейки ALKALINE типа AAA соблюдая полярность. Закройте крышку отсека для батареек.
2. Откройте отсек для батареек базовой станции, вставьте 2 новые батарейки ALKALINE типа AA соблюдая полярность. Плотно закройте крышки отсека для батареек.
3. После установки батареек радиодатчик начнёт передавать информацию каждые 8 секунд, 16 раз на базовую станцию автоматически. Затем сигнал будет передаваться каждые 48 секунд. В течении 3 минут на дисплее базовой станции Вы увидите информацию переданную радиодатчиком. В процессе синхронизации радиодатчика с базовой станцией не нажимайте кнопки до тех пор пока синхронизация не закончится.



примечание. Компания RST участвует в сохранении окружающей среды. В связи с этим, мы просим Вас не выбрасывать использованные элементы питания в не предназначенные для этого места а также не сжигать их, так как это может повлечь взрыв батареек, утечку опасных химикатов и паров. Вся продукция выпускаемая компаниями RST разрешена для использования, в том числе на территории РФ.

установка • базовая станция

Изделие может быть установлено на стол при помощи специальной подставки, входящей в комплект поставки. Прикрепите подставку как показано на рисунке. Для крепления на стену, используйте отверстие, находящиеся с тыльной стороны изделия. Крепление осуществите при помощи небольшого шурупа (не входит в комплект поставки).

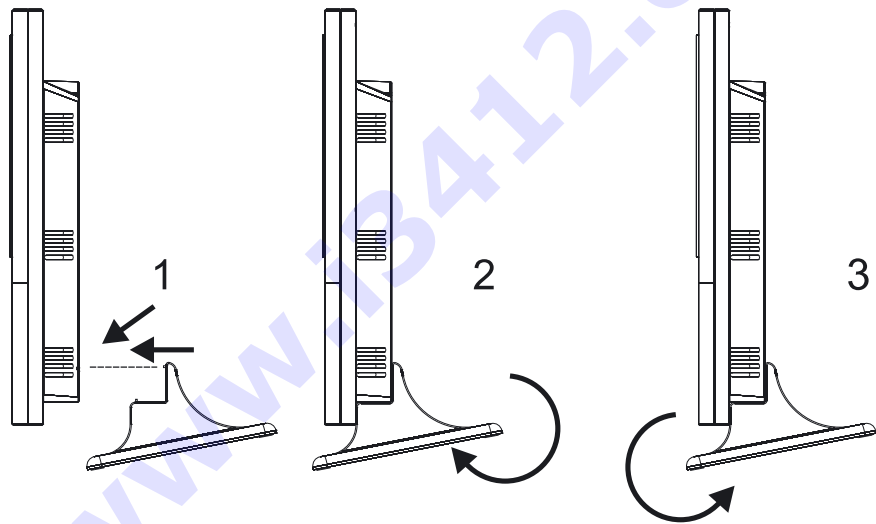

RST02555 4

Дистанционный радиодатчик RST02551

Заводская упаковка – провод с термо датчиком находится внутри датчика, под крышкой для элементов питания.

Для получения более точных результатов измерения температуры, удобства считывания информации с дисплея датчика и достижения более стабильной работы прибора, рекомендуем установить радиодатчик вблизи окна, выносной термо датчик (находящийся на конце провода) разместите за окном. Используйте окно, которое редко открывается. Вынесите термо датчик за окно в месте свободном от предметов способных повредить провод, аккуратно прижмите провод оконной рамой. Радиодатчик установите на окне или повесьте на стене, используя отверстие, находящиеся с тыльной стороны радиодатчика. Для установке на стене Вам понадобится небольшой шуруп (не входит в комплект поставки).

Примечание: чтобы получить точные показания температуры, не рекомендуется устанавливать радиодатчик, выносной термодатчик и базовую станцию под прямыми лучами солнца. Также радиодатчик и базовую станцию рекомендуем установить как можно дальше от стен, бетонных перекрытий и металлических каркасов, которые влияют на мощность сигнала передаваемого от радиодатчика.

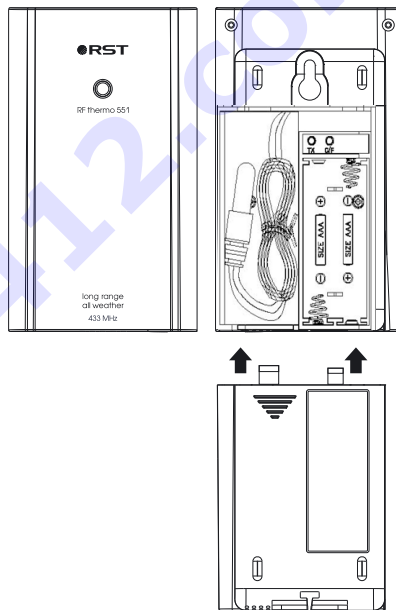

RST02555 5

ОПИСАНИЕ ДИСПЛЕЯ СТАНЦИИ

Барометрическая станция имеет три линии, которые отображают: барометрические данные, температуру вне помещения (полученную с радиодатчика), температуру внутри помещения.

- 1 установка чувствительности символьного барометра sens
- 2 прогноз погоды на следующие сутки (12-36 часов)
- 3 функция предупреждения образования льда на дороге ice alert
- 4 цифровой барометр с указанием единиц измерения атмосферного давления
- 5 символ тенденции изменения атмосферного давления (растёт-падает)
- 6 указатель номера радиоканала радиодатчика с которого принят сигнал (макс 3)
- 7 индикатор состояния батарей радиодатчика
- 8 индикатор состояния батарей базовой станции
- 9 символ отображения на дисплее минимальной и максимальной зарегистрированных значений температур и атмосферного давления
- 10 дифференциальный барометр
- 11 режим отображения измеряемых температур °C/°F
- 12 температура полученная с радиодатчика (уличная)
- 13 температура комнатная

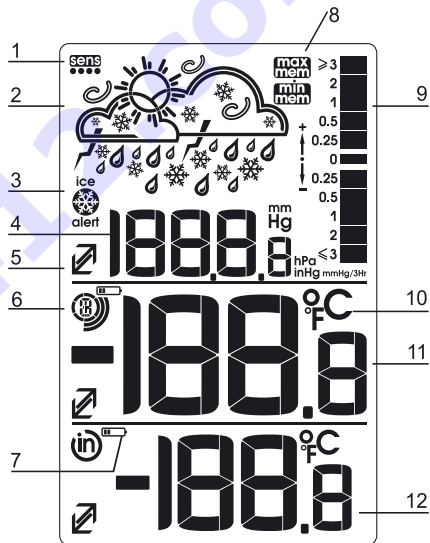

прогноз погоды



сильный ветер



снегопад



солнечно

переменная
облачность

облачно



местами дождь



снег

ливень,
дождь с грозой

примечание:

При уменьшении атмосферного давления более чем на 3 hPa в течение 3 часов, изображение ветра будет отображено на дисплее. При внезапном или существенном изменении атмосферного давления погодные символы будут изменяться соответственно. В случае, если изменение давления произошло слишком медленно, чем обычно, чтобы быть зарегистрированным, оно не будет коррелироваться с изменением прогноза погоды. Однако, если индицируемый продолжительное время символ – солнце или ураган (крайние показатели), реальный прогноз погоды может быть иным. В случае, если текущая погода облачная или, а на дисплее, например, указан дождь, это не означает, что завтра обязательно должен быть дождь, а указывает на то, что он вероятен и следует ожидать ухудшение погоды. Алгоритм прибора запрограммирован на то чтобы показывать ухудшение погоды при падении атмосферного давления и улучшение её при повышении.

замечание:

Точность прогноза погоды, основанного на изменении атмосферного давления и температуры, составляет 75%. При использовании инновационной системы компании RST weather sens - точность прогноза может быть увеличена. Прогноз погоды необязательно отражает текущую ситуацию. В ночное время прогноз погоды "Солнечно" означает ясную безоблачную погоду.

RST02555 7

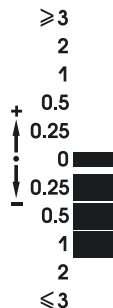
дифференциальный барометр air pressure Ctrl 0.25

Система pressure Ctrl 0.25 отражает в графическом виде малейшие изменения в динамике атмосферного давления и тенденции изменения за последние 3 часа. Данные, полученные с дифференциального барометра чрезвычайно важны для определения скорости изменения барометрического давления.

индикатор тенденции изменения атмосферного давления

Стрелка индикатора изменения атмосферного давления указывает на то, что давление воздуха изменилось в течение 10 минут (повышается / падает соответственно), и следовательно, если тенденция сохранится, следует ожидать улучшения или ухудшения погоды. Стрелка индикатора не будет индцироваться в случае, если давление остаётся без изменения в течение 30 минут.

корректировка символьного барометра (прогноз погоды)

В начале эксплуатации погодной станции, для более точной работы символьного барометра, необходимо его выставить. Для этого достаточно установить символ погоды, соответствующий погоде в настоящий момент в Вашей местности.

чувствительность символьного барометра sens

В процессе эксплуатации барометрической станции, в случае, если символичный барометр будет работать не корректно, рекомендуем изменить его чувствительность (возможные изменения от 2 до 4 hPa). Заводская установка чувствительности 2. Чем меньше индекс чувствительности, тем символичный барометр более быстро реагирует на изменение атмосферного давления. Например, если выставлено значение 4, атмосферное давление должно измениться на 4 hPa чтобы изменение было зарегистрировано и показание символьного барометра поменялось с переменено на пасмурно (понижение) или на солнце (повышение). В случае, если, в процессе эксплуатации символичный барометр показывает прогноз погоды дождь, а на следующий день облачно, для более корректной работы символьного барометра в Вашей местности, рекомендуется уменьшить его чувствительность на одну единицу, то есть выставить чувствительность с 3 на 4 и проверить его работу. Процедура установки изменения чувствительности символьного барометра описана в разделе «настройка барометрической станции».

индикатор предупреждения шторма

Алгоритм расчета штормового предупреждения автоматически учитывает выставленную Вами чувствительность sens. Соответствующий символ появится при изменении давления на выставленную чувствительность плюс 2 hPa в течение 3 часов.

система контролирования образования гололёда ice alert

В случае наступления погодных условий, благоприятных для образования льда на дорогах (температура в диапазоне $-3^{\circ}\text{C} \sim 1^{\circ}\text{C}$), на дисплее появится соответствующий символ  .

индикатор тенденции изменения температур (trend)



Для контроля за тенденцией изменения температур в приборе предусмотрены специальные индикаторы. При повышении или падении температур в течении часа на 1 градус Цельсия Вы увидите на дисплее соответствующий символ в виде стрелок направленных вверх (температура растёт) или вниз (падает). Если температура не меняется на дисплее стрелки не будут индцицироваться.

Индикатор состояния элементов питания

При истощении элементов питания на дисплее появится специальная иконка . При её появлении необходимо заменить элементы питания на новые. Не рекомендуется использовать старые элементы питания вместе с новыми.

Программирование прибора

Для программирования барометрической станции используйте кнопки, расположенные с тыльной стороны прибора: set, min-max/-, ch/+. При перерыве в настройке более чем на 30 секунд станция возвращается в нормальный режим работы, все изменённые данные сохраняются.

Настройка барометрической станции

Для изменения режима отображения температуры с °C на °F или в случае не совпадения значений атмосферного давления и прогноза погоды в Вашей местности с данными полученными от Гидрометцентра или других средств массовой информации, Вы можете подкорректировать значение цифрового барометра, изменить чувствительность и картинку символьного барометра.

Для перехода в режим коррекции метео параметров нажмите и удерживайте в течение 3-х секунд кнопку set.

1. Значение символа °C будут мигать. При помощи кнопок ch/+ (увеличение) и min-max/- (уменьшение) выберите нужную единицу измерения температуры. Для подтверждения введённого значения нажмите на кнопку set.
2. Значение символа mmHg будет мигать. При помощи кнопок ch/+ (увеличение) и min-max/- (уменьшение) выберите нужную единицу измерения для цифрового барометра. Для подтверждения введённого значения нажмите на кнопку set.
3. Цифровое значение атмосферного давления будет мигать. При помощи кнопок ch/+ (увеличение) и min-max/- (уменьшение) выставите значение точного атмосферного давления в Вашей местности. Для подтверждения введённого значения нажмите на кнопку set.
4. Иконка чувствительности символьного барометра sens будет мигать. Для коррекции чувствительности символьного барометра (если необходимо), используйте те же кнопки. Для подтверждения введённого значения нажмите на кнопку meteor set.
5. Символьный барометр будет мигать. Аналогично ранее произведённым установкам, установите значение, соответствующее погоде в Вашей местности в данный момент. Для подтверждения введённого значения нажмите на кнопку set.

память максимальных и минимальных значений

Для проверки максимальных и минимальных значений температур, влажности и атмосферного давления min mem / max mem, нажмите на кнопку min-max/-. При нажатии один раз на дисплее отобразятся максимальные значения, при повторном нажатии – минимальные для каждого параметра.

Для удаления из памяти минимального или максимального значения во время отображения min/max параметра нажмите и удерживайте в течении двух секунд кнопку min/max.

радиодатчик

Для изменения индицирования единиц измерения температур на радиодатчике, нажмите на кнопку °C/°F, которая находится под крышкой отсека для батарей находящегося на задней части радиодатчика. Для принудительной регистрации радиодатчика нажмите на кнопку TX, которая находится там же.

В случае, если на базовой станции зарегистрированы дополнительные датчики (в комплект поставки входит 1 радиодатчик), нажмите на кнопку ch/+, для выбора или контроля температуры на 3-х датчиках.

Станция в автоматическом режиме регистрирует дополнительные радиодатчики. На первом канале будет радиодатчик, подключенный первым, на втором - второй, на третьем - третий.

замечания:

При замене или истощении батареек в основном блоке - все настройки теряются, необходимо снова настроить барометрическую станцию.

В случае замены батареек в радиодатчике, теряется сигнал от радиодатчика, необходимо его снова зарегистрировать.

возможные помехи приёму сигнала от термо радиодатчика 433 mHz

Сигналы, источниками передачи которых, служат профессиональные или бытовые электроприборы, такие как дверные звонки и домашние системы безопасности/сигнализации, системы входного контроля, радиотелефоны, радики, игры, компьютеры и иные источники помех, могут сталкиваться с сигналами, приёмником которых является данный прибор, и приводить к временным или постоянным нарушениям в приеме радио сигналов. Этот процесс считается нормальным и не влияет на основные характеристики изделия. Передача и прием сигналов точного времени и информации от термо радиодатчиков возобновится сразу же после снижения уровня интерференции сигналов. В некоторых случаях, прибор следует переместить в другое место, свободное от перечисленных или иных помех прохождения радио сигналов.

обслуживание и уход

Не разбирайте изделие и его составляющие. Внутри ничего не может поломаться такого, что можно починить без специального лабораторного оборудования. Так же это приведёт к отмене заводской гарантии на данное изделие. Не допускайте контакта с водой. Если этого всё-таки избежать не удалось, немедленно протрите устройство сухой мягкой тканью. Не используйте абразивные и другие агрессивные материалы для очищения любой части устройства. Это может привести к порче внешнего вида и электронных составляющих изделия. Не подвергайте изделие воздействию излишних ударов, тряске, вибрации, слишком высокой температуре и влажности - это может вызвать неправильную работу изделия, сократить время жизни электронных составляющих, повредить батареи и т.п. Не оставляйте использованные батарейки внутри изделия (даже т.н. "не текущие" батарейки), так как в некоторых случаях они могут "потечь", представляя тем угрозу не только электронным составляющим изделия, но и вашему здоровью. Установка батарей не в соответствии с указанной на их гнезде полярностью повредит изделие. Не используйте старые и новые батарейки вместе, так как старые батарейки могут "потечь". Не бросайте батарейки (старые и новые) в огонь, так как они могут взорваться с высвобождением вредных химических веществ, причинив вам и вашему здоровью непоправимый вред. Данный продукт не может быть использован в медицинских целях, а так же для общественной информации. Прочитайте данную инструкцию внимательно до начала пользования изделием.

спецификация

диапазон измерения атмосферного давления:	225 mmHg ~ 827 mmHg (300 hPa ~ 1100 hPa)
диапазон корректировки:	676 ~ 812 mmHg (900 ~ 1080 hPa)
разрешение:	0,1 mmHg
погрешность измерения:	1,15 mmHg (в диапазоне 676 ~ 812 mmHg)
температура (в помещении):	-10 °C ~ +60 °C, разрешение 0,1 °C
температура (на улице):	-20 °C ~ +60 °C, разрешение 0,1 °C
температура (на улице, с выносным термосенсором):	-40 °C ~ +60 °C, разрешение 0,1 °C
единицы измерения атмосферного давления:	mmHg (ммРтст), hPa (гПа), inHg (Англ. дюйм)
единицы измерения температур:	°C/°F
интервал измерения атм. давления:	10 минут
интервал измерения (внутренний датчик):	48 секунд
интервал измерения (радиодатчик):	48 секунд
радиус приёма сигнала от радиодатчика:	100 метров (при отсутствии помех)
частота радиопередачи:	433 MHz
выносной термо сенсор, длина кабеля:	85 см
питание, базовая станция:	2 батареи типа AA 1,5 V LR6 Alkaline
питание, радиодатчик:	2 батареи типа AAA 1.5 V LR03 Alkaline
размер, основной блок (без подставки):	163 мм X 78 мм X 27 мм
размер, радиодатчик:	103 мм X 60 мм X 30 мм

КОМПЛЕКТ ПОСТАВКИ

базовая станция - 1 шт.; подставка - 1 шт.; радиодатчик RST02551 - 1 шт.;
инструкция по эксплуатации - 1 шт.

Элементы питания применяются для проверки работоспособности прибора, в комплект поставки не входят, гарантийной замене не подлежат. Дизайн, цвет и спецификация могут быть изменены Производителем без уведомления. Товар разрешён для продажи на территории РФ.